



Cristal Beauty[®] s.r.l.

LE VETRATE PANORAMICHE

2021



Cristal Beauty è un sistema di chiusura di pannelli in cristallo senza profili verticali, che garantisce una piena visione del panorama permettendo di chiudere spazi e separare ambienti.

Con Cristal Beauty potrà tenere aperto d'estate, semiaperto in primavera ed autunno e chiuso in inverno in modo da utilizzare i propri spazi incrementando un notevole risparmio di energia.

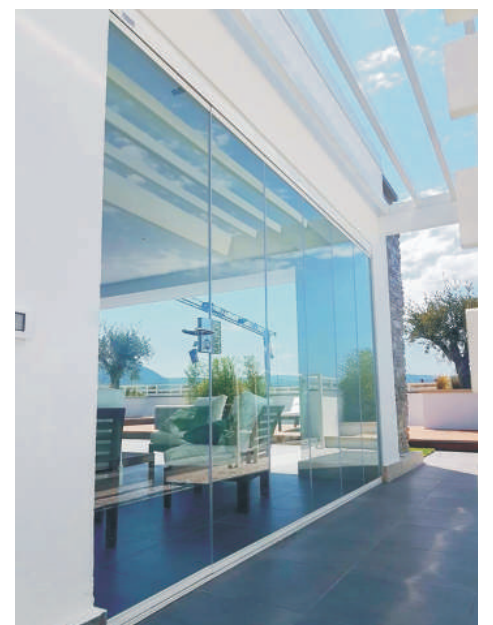

Perché scegliere



Cristal Beauty®



Rendono gli ambienti più luminosi, con un risparmio energetico fino al 12%.



Riducono del 25-30% i rumori esterni.



Proteggono la tua casa dai furti e rendono più sicuri i balconi per bambini e animali domestici.



Proteggono da vento, polvere, insetti e volatili. Spazi inutilizzati diventano confortevoli tutto l'anno.



Riqualificano l'esterno dell'edificio e aggiungono valore alla tua casa.



Sono realizzate con materiali eco-sostenibili e riciclabili (vetro e alluminio).



Non si usurano e non necessitano di manutenzione costante.



In inverno aumentano la temperatura interna di 4 o 5 gradi.



Prevengono infiltrazioni d'acqua e riducono l'usura di muri e pavimenti.

I VANTAGGI DI CRISTAL BEAUTY

- Si dimentichi del vento, pioggia, rumore e polvere facendo della sua terrazza uno spazio utile durante tutto l'anno
- Cristal Beauty è un prodotto interamente fatto su misura, per cui si adatta alle Vostre necessità e forme.
- È Possibile installarlo in zone curve, poligonali e in diverse altezze.
- Potrà scegliere il cristallo a volontà, il nostro sistema si può installare con cristalli tinti, con protezione solare o con serigrafie.
- Semplicità di uso e pulizia, (la parte esterna del cristallo si posiziona all'interno quando è raccolto)
- È la chiusura più estetica del mercato, non altera l'immagine della sua facciata
- Tutto il peso dell'installazione si scarica sul binario inferiore senza uso di cuscinetti, rendendo minima la sua manutenzione e non gravando sulla struttura portante.
- Usiamo sempre cristallo temperato da 10 mm di spessore e della più elevata qualità
- Aumenta la sicurezza e il valore della sua casa incrementando metratura utile
- Migliora l'efficacia energetica della sua abitazione con il conseguente risparmio energetico





Informazioni tecniche:

Altezza massima: 3 metri

Spessore cristallo: 10 mm

Colore cristallo, incolore con,
protezione solare, serigrafato,
colorato, disegnato

Cristallo di sicurezza: temperato o laminato

Alluminio: profili di lega T56063
strutturale con spessori fino a 4 mm

Principali applicazioni: Cristal Beauty si può
utilizzare in diversi ambienti della
vita di ogni giorno come:

- chiusure di terrazze, gallerie,
cortili, balconi, attici
- vetrine di negozi
- ristrutturazioni ambienti
- divisioni di ambienti
- chiusure sale riunioni
- chiusure di pergole
- paramenti, taglia venti



INDAGINI D'INVECCHIAMENTO DEI PEZZI:

I pezzi del sistema di cristalli Cristal Beauty sono stati sottoposti ad invecchiamento a temperatura aumentata, radiazioni uv + ir e a simulazione di pioggia.. Dopo la prova di 1000 ore ad alta temperatura non ci sono state alterazioni di colore e le alterazioni di misure e peso sono state tra lo 0,1% e lo 0,4%. La prova uv + ir e la simulazione di pioggia non hanno causato alterazioni nel funzionamento. Le alterazioni sono state inferiori allo 0,1%

Da tenere conto

- la larghezza massima dell'anta per Cristal Beauty è di 80 cm.
- l'altezza massima di Cristal Beauty da pavimento a solaio è di 3 m.
- la larghezza minima è di 50 cm. Sia per parapetti, sia per chiusure a pavimento.

Cristal beauty si adegua ad ogni tipo di costruzione.

Con tutte le ante chiuse, il sistema protegge dal vento, dalla pioggia, dal rumore e dalla polvere, ma non è 100% ermetico, arrivando sotto questo aspetto fino ad indici del 95%, quindi si dovrà considerare quest'aspetto al momento di dover climatizzare uno spazio; quando sono aperte consentono il passaggio dell'aria per tutta la sua superficie.

Questo sistema si può installare velocemente senza alcuna necessità di costose riforme costruttive

Con l'aggiunta che si adeguano a diverse forme geometriche architettoniche. Come per esempio:

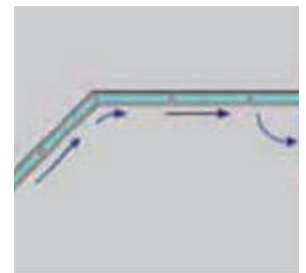
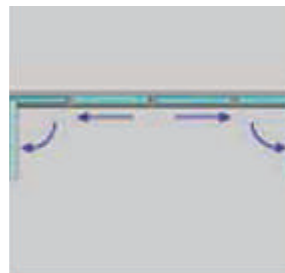
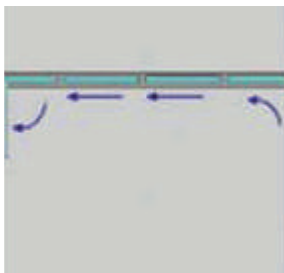
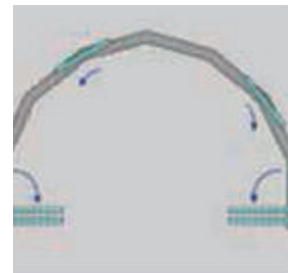
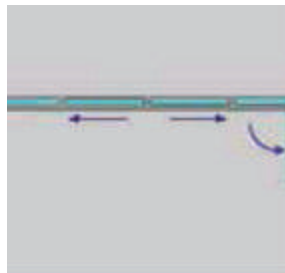
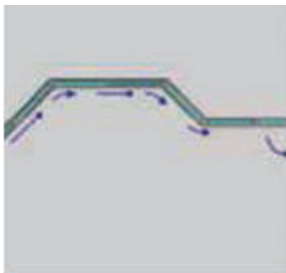

PROVE DI RESISTENZA

Prove di resistenza strutturale

Calcolo di resistenza alla pressione del vento.

Riassunto: si è messo alla prova in laboratorio un sistema di cristallo dritto a tre ante da 10 mm. di spessore di larghezza 2175 mm. e altezza 2040 mm. Nella prima prova è stata misurata la deviazione in diverse condizioni di vento. La deviazione del cristallo fu da 5 mm a 60 km/h e da 9,5 mm a 120 km/h a pressione elevata.

Riassunto: si fanno due prove. Nella prima prova si espone un sistema di cristalli dritti da un'anta da 650mm di larghezza la cui altezza era da 1960 mm all'azione di vento statico. L'elevata pressione fu aumentata a tratti da 60 km/h fino a 120 km/h. La struttura ha resistito al carico senza subire danni. Nella seconda prova si sottopone un sistema a tre ante da 10mm di spessore di larghezza 2175 mm e altezza 2040 mm ad una spinta del vento sia dinamico che statico. Con il carico statico si aumentò la pressione a scaglioni da 25 km/h fino a 120 km/h. La struttura ha resistito al carico senza subire danni. Il carico dinamico ha provocato un'oscillazione bilaterale nei cristalli il cui valore massimo si raggiunge con una velocità di 120 km/h (9,5 mm). La struttura ha resistito al carico senza subire danni.

Prove all'acqua

Le prove di resistenza all'acqua hanno raggiunto un ottimo risultato e un comportamento superiore a quello di altri sistemi presenti sul mercato. Di fronte a pioggia intensa, il collettore interno del binario inferiore raccoglie qualsiasi piccola filtrazione che possa esserci, ottenendo come risultato finale un' impermeabilità in pratica totale.



Cristal Beauty®

MODELLO GOLD



INFORMAZIONI SUL SISTEMA

Caratteristiche tecniche

- tutto il peso dell'installazione scarica sul binario inferiore, il che fa sì che si possa installare con qualsiasi tipo di copertura.
- il sistema cristal beauty utilizza un modo d'apertura attraverso piste scorrevoli che non subiscono il degrado per l'uso, il che gli consente di eliminare i cuscinetti e la manutenzione che esse richiedono.
- cristalli di sicurezza sottoposti a prove di termo resistenza.
- riduzione sonora fino a 14 db.
- doppio meccanismo di bloccaggio.
- particolare sistema pressato tra alluminio e cristallo, con materiale adesivo di elasticità permanente.
- serramenti resistenti all'usura che non richiedono manutenzione.
- le guarnizioni d'accoppiamento superiore dei pannelli hanno doppia spazzola e nell'inferiore doppia striscia plastica.
- vetro temperato con spessori da 6,8,10 e 12 mm.
- posizione per ventilazione.
- binari inferiori da imbottire in modo che il sistema rimanga a piano (opzionale).
- canale di sfogo per espellere verso l'esterno l'acqua di condensa e pulizie.
- rifinitura tra cristalli con guarnizione di plastica rigida con protezione UV.
- rifinitura laterale a parete attraverso guarnizioni d'accoppiamento flessibili sui pannelli di cristallo.
- il sistema possiede un binario inferiore compensatore per assorbire possibili dislivelli e fare in modo che l'installazione sia più veloce ed agevole.



SICUREZZA

Tutto il peso del sistema cade sul profilo inferiore. È l'unico sistema del mercato in cui la gravità aiuta alla sua manipolazione ed alla sua sicurezza. L'installazione abituale pesa di solito circa di 400kg. un sistema appoggiato al suolo è più sicuro di quelli che sono appesi.

AFFIDABILITÀ

Noi non utilizziamo rotolamenti di nessun tipo, i pannelli scorrono delicatamente rendendo il nostro prodotto affidabile e senza mantenimento nel corso degli anni.

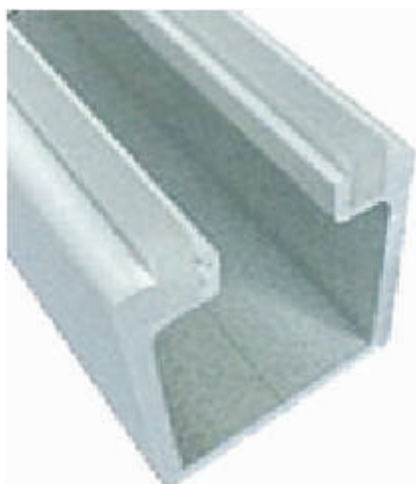



QUALITÀ CON SEMPLICITÀ

Nel nostro sistema solo si utilizzano materiali di alta qualità, e nell'uso di materie plastiche è il minore del mercato. Utilizziamo componenti di elevatissima resistenza e durabilità. Il numero dei componenti è molto ridotto, rendendo semplice il suo uso/installazione e minimizzando il suo mantenimento

IMPERMEABILITÀ

L'impermeabilità è ottima perché non usiamo tappi in plastica nelle giunture tra l'alluminio dei pannelli. La migliore unione è quella di alluminio con alluminio in modo che il vento e l'acqua non possono passare, tutto questo rafforzato in tutto il sistema per avere il peso nella parte inferiore.

CON O SENZA BRACCIO

Può scegliere tra una configurazione senza braccio di uscita o con braccio di uscita. La prima opzione vi offre una soluzione più estetica e vi permette di installare tende senza problemi.

CHIUSURA LATERALE

La nostra chiusura laterale innovativa gli offre una maggiore sicurezza, impermeabilità ed una estetica più raffinata che il sistema tradizionale di apertura. Mediante una maniglia con chiave può aprire e chiudere il suo sistema.

PROFILO COMPENSATORE

Il sistema todocrystal può essere completamente incassato nel suolo in modo pulito e sicuro. Mediante il profilo compensatore si può regolare l'altezza del sistema.

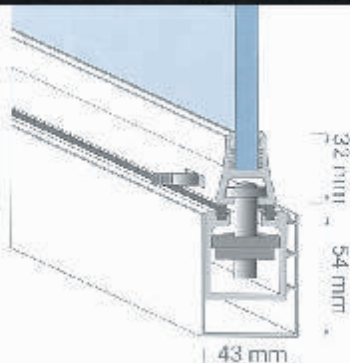
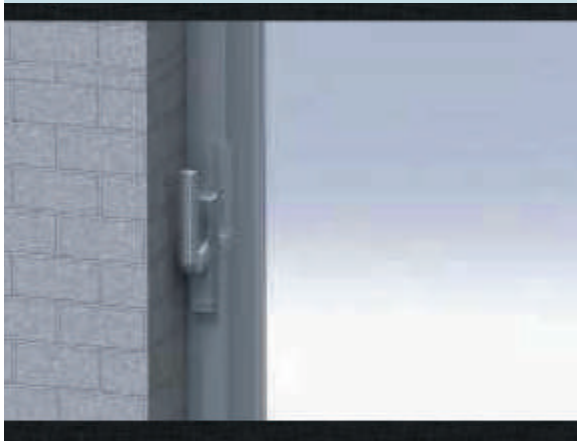
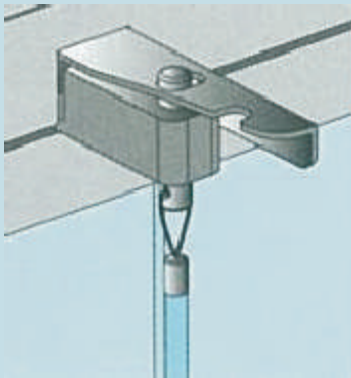
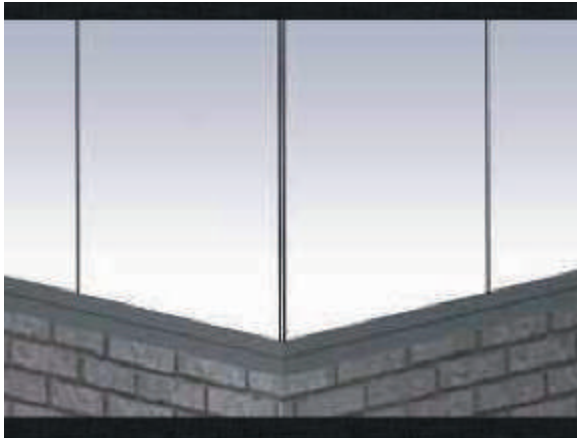

VETRATA PANORAMICA SISTEMA STANDARD:

- * PROFILI QUALSIASI COLORI RAL
- * CRISTALLO TEMPERATO SPESSORE 10 MM (Larghezza pannello cm 60/70)
- * PROFILO COMPENSATORE INFERIORE
- * ASTA DI APERTURA METACRILATO
- * GUARNIZIONI

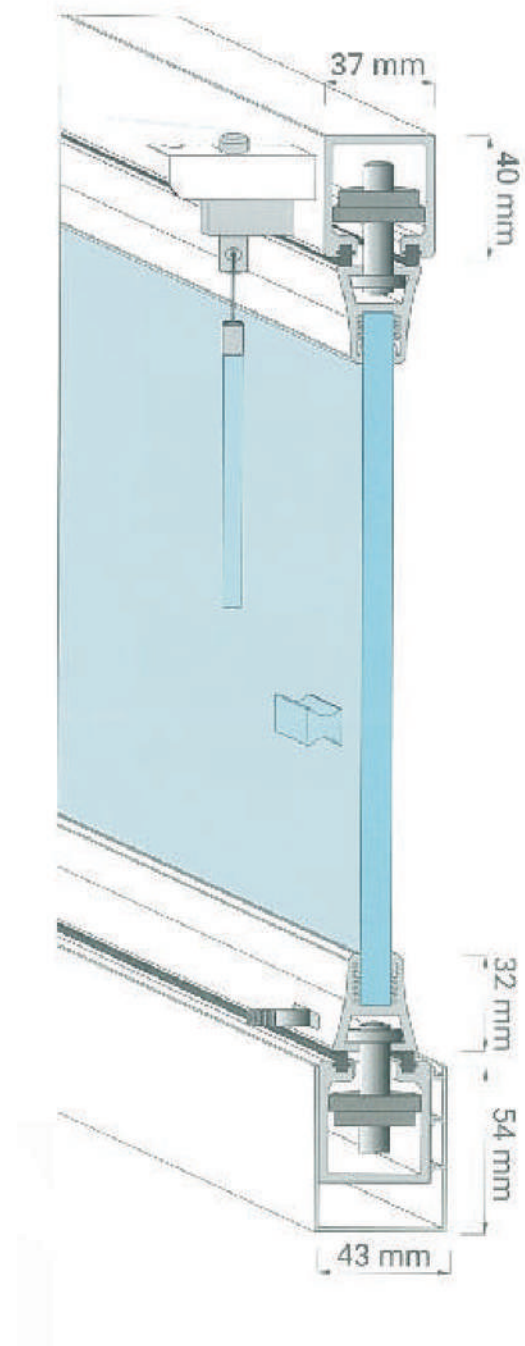

ltezza 150cm



Cristal Beauty®

MODELLO SILVER



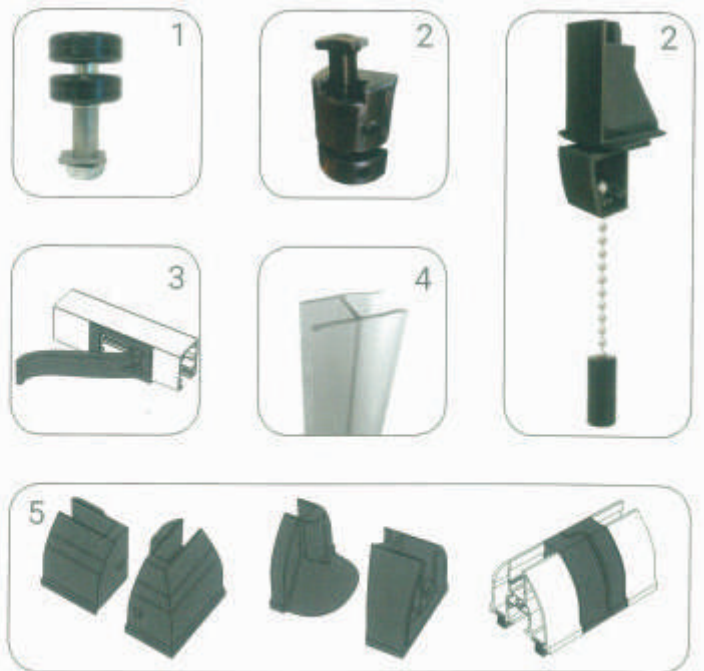
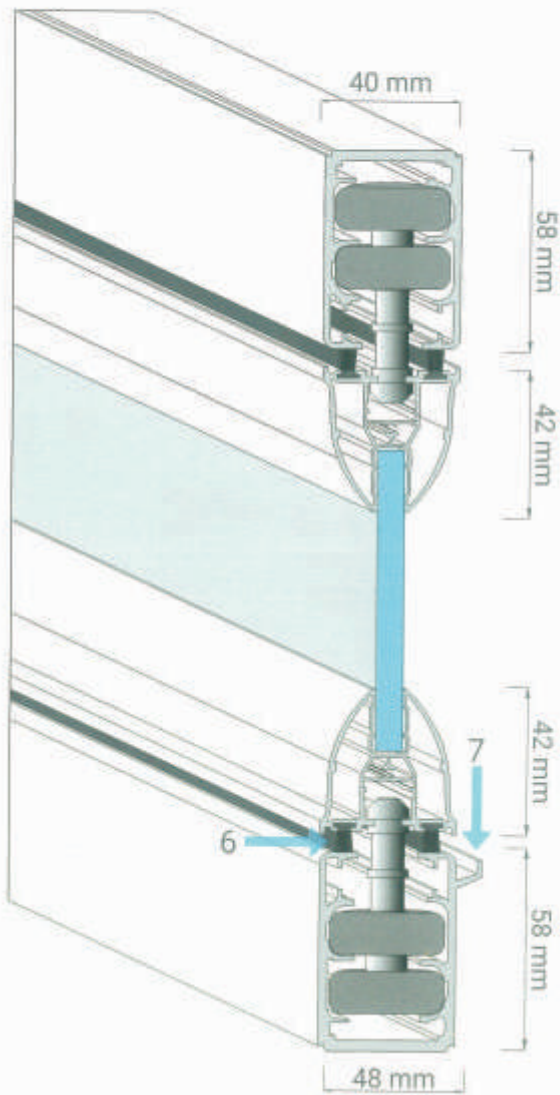
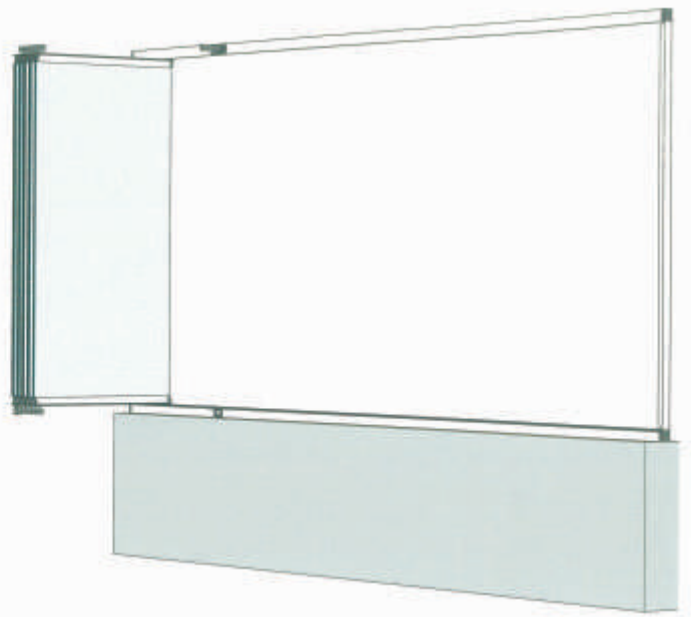



Cristal Beauty[®]

MODELLO SILVER

1. Carrello a due ruote su cuscinetti per lo scarico omogeneo del peso.
 2. Sicurezza bambini: apertura delle ante a doppio sblocco con e senza catenella.
 3. Braccetto di apertura superiore ripiegabile.
 4. Giunzione dei vetri con guarnizioni anti spifferi in pvc semi-trasparente.(sostituibili).
 5. Accessori, innesti e giunti ermetici neri, resistenti e inalterabili.
 6. Spazzolini antipolvere su tutti i profili porta-vetri (sostituibili).
 7. Profilo inferiore con salva gocce interno e drenaggio condensa all'esterno.
- Possibilità di creare vetrate ad angoli regolari (90°/135°) senza montante angolare.



Cristal Beauty[®]

MODELLO SLIDE





Cristal Beauty®

MODELLO SLIDE

**SISTEMA DI VETRATE
PANORAMICHE SCORREVOLI
SENZA PROFILO VERTICALE
CON CARRELLI AUTOBILANCIATI
DALLA PORTATA DI 100 KG
BINARIO A TRE, QUATTRO,
CINQUE VIE.**

Caratteristiche tecniche



OPTIONAL DOPPIO AZIONAMENTO



PROFILO INFERIORE INCASSATO



OPTIONAL SERRATURA CON CHIAVE

Dati tecnici

Quote espresse in mm

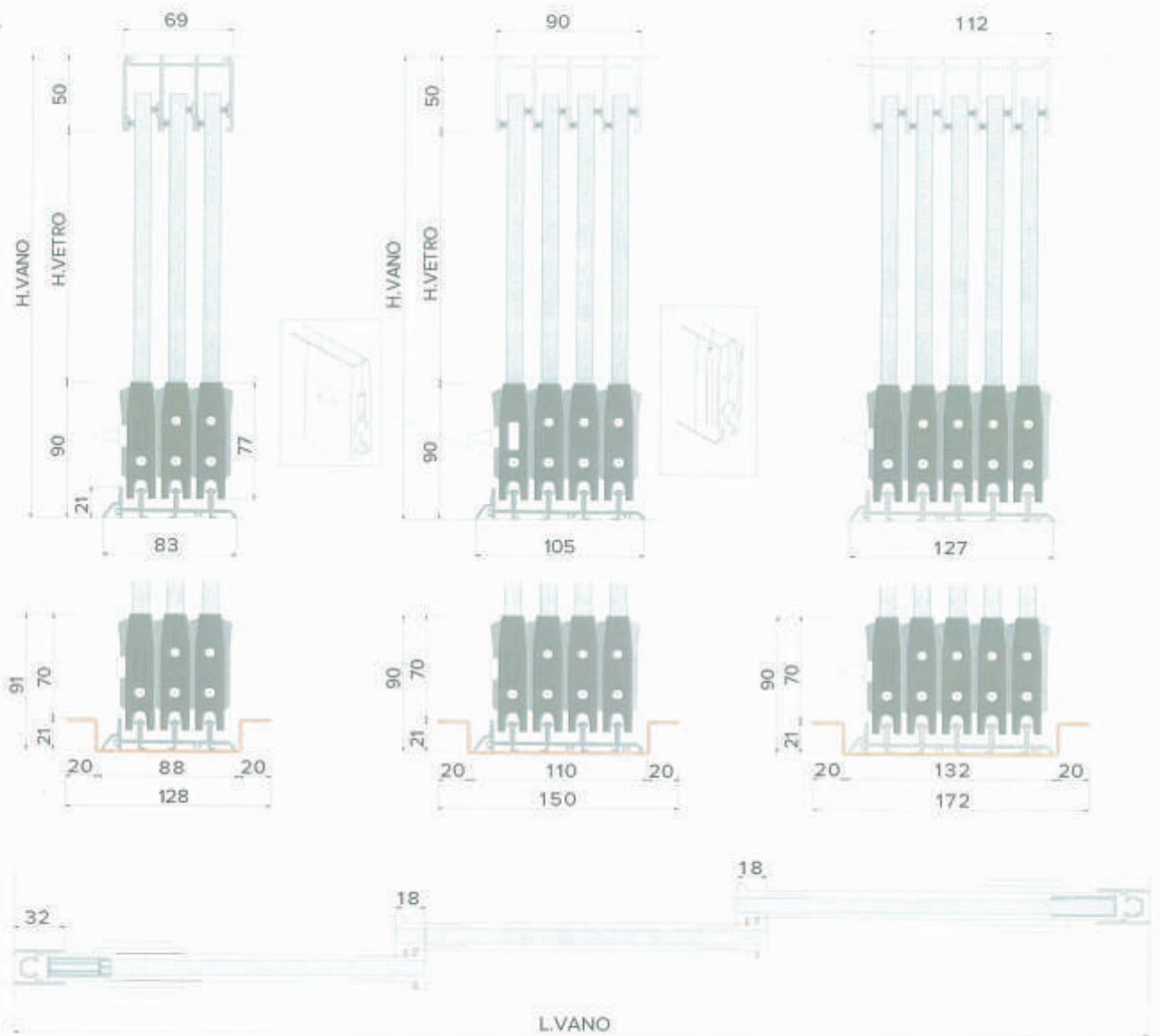

Optional



	Prezzi (€)
Apertura centrale ante	105 cad
Doppio azionamento	44 cad
Serratura	150 cad
Profilo omega per incasso pavimento	21 ml
Angolo panoramico fisso	400 cad



Cristal Beauty[®]

f cristalbeauty

Via Villanova, 44/A - 01100 VITERBO

Tel/Fax 0761 352469

Cell. 331 3573887

www.vetratedpanoramiche.com

cristalbeauty@libero.it

TIMBRO DEL RIVENDITORE